

01/18
Art.Nr.: XVIH36MINIUFO

ALTER 8+

BEDIENUNGSANLEITUNG XVIH36MINIUFO

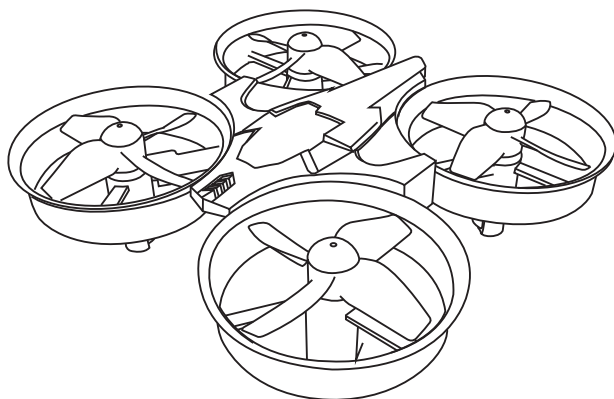

- HEADLESS MODUS
- ONE KEY FLIP
- ONE KEY ROTATION
- ONE KEY RECOVER BALANCE MODUS
- ONE KEY HEADLESS MODUS
- NEUES FERNSTEUERSENDER DESIGN

6-ACHSEN KREISEL SYSTEM 2.4GHZ 6KANAL 360° FLIPS

Bitte lesen Sie die Anleitung komplett durch.
Bitte bewahren Sie diese Anleitung für später auf.

Sicherheitshinweise

ACHTUNG!

GEFAHR DES ERSTICKENS DURCH KLEINTEILE. BENUTZUNG NUR UNTER UNMITTLBARER AUFSICHT DURCH ERWACHSENE. PRODUKT AUßER REICHWEITE VON BINDERN UNTER 8 JAHREN HALTEN. NICHT FÜR KINDER UNTER 8 JAHREN!

1. Wenn Sie das Fluggerät zum ersten Mal fliegen, bedienen Sie den Joystick langsam. Das Fluggerät steigt sonst sehr schnell nach oben was bei wenig Platz schnell zu einer Kollision führen kann.
2. Nach dem Flug schalten Sie bitte die Fernbedienung aus bevor Sie sich dem Quadkopter nähern. So vermeiden Sie ein versehentliches Starten!
3. Halten Sie den Akku fern von Wärmequellen wie Heizungen oder offenem Feuer.
4. Halten Sie beim Fliegen mindestens 2-3 Meter Abstand zu Hindernissen. Fliegen Sie nicht in der Nähe von Menschen und Tieren.
5. Kinder sollten nur unter Aufsicht fliegen und den Quadkopter im Sichtbereich der Aufsichtsperson fliegen. So besteht die Möglichkeit bei Gefahr schnell einzugreifen.
6. Versuchen Sie keine wiederaufladbaren Batterien zu laden. Achten Sie beim Wechsel des Akkus oder Batterien auf richtige Polarität. Verwenden Sie keine Mischung aus alten, oder Batterien verschiedener Hersteller!
8. Wenn Sie nicht fliegen, entfernen Sie bitte die Batterien und die Akkus aus den einzelnen Komponenten.
9. Der Stromversorgungsanschluss darf nicht kurzgeschlossen werden!

WARTUNG

1. Verwenden Sie einsauberes, weiches Tuch, um dieses Produkt häufiger zu reinigen
2. Setzen Sie das Fluggerät vor dem Flug nicht direkter Sonnenbestrahlung aus.
3. Durch Feuchtigkeit können elektronische Bauteile beschädigt werden.
4. Überprüfen Sie bitte den Stecker und anderes Zubehör in regelmäßigen Abständen.
5. Ist etwas beschädigt, Quadkopter bis zur Reparatur nicht verwenden!

1. ENTHALTENE TEILE

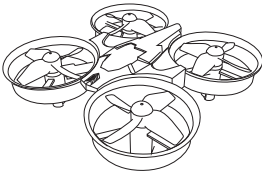

Quadrocopter * 1

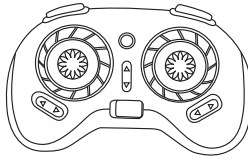

Sender * 1

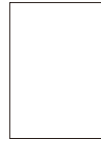

Anleitung * 1



USB Ladeadapter * 1

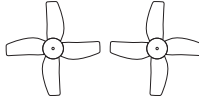

Propeller A/B * 2

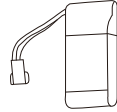

Akku * 1

2.SENDER

2.1 Sender Funktionen

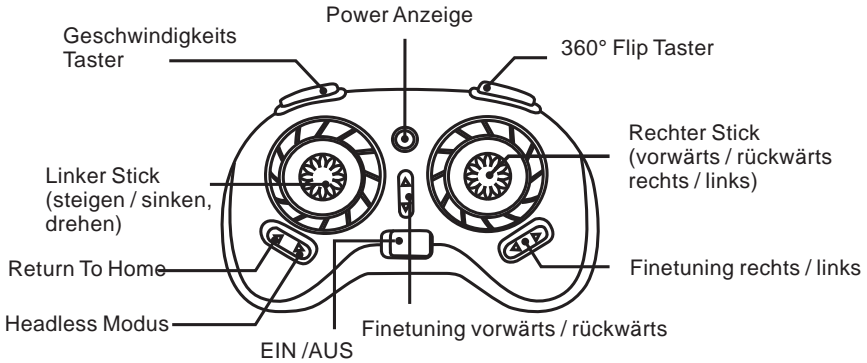

2.2 IBatterien installieren

Batteriefach öffnen

Trasmitter

Verwenden Sie bitte zwei AA Batterien und legen Sie sie den symbolen entsprechend „+“ „-“ ein.
(Mischen Sie bitte keine neuen Batterien mit alten).

Batteriefach Abdeckung

3. AKKU LADEN

Verbinden Sie den USB Adapter mit dem USB Port eines Computers oder USB Ladegerätes. Die Ladekontrollleuchte leuchtet. Verbinden Sie den Akku mit dem USB Adapter. Die Kontrollleuchte ist während des Ladevorgangs aus. Ist der Akku vollständig geladen leuchtet die Ladekontrollleuchte auf. Die Zeit für die Aufladung ist ungefähr 50 bis 60 Minuten, Flugzeit ist ungefähr 5 Minuten.

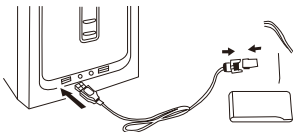

4. FLUGVORBEREITUNGEN

- ① Schieben Sie den Akku in das Akkufach des Copters ein und verbinden Sie die Stecker. (die zwei Indikator-LED werden blinken). Stellen Sie den Copter auf eine flache Oberfläche.
- ② Schalten Sie den Sender ein (er wird zweimal piepen und mit einem Blinken bestätigen). Die LED am Copter werden ebenso blinken.
- ③ Bewegen Sie den linken Stick komplett nach vorn und anschließend komplett nach hinten. Der Sender und der Copter bestätigen den Bindevorgang und die LED leuchten durchgehend.

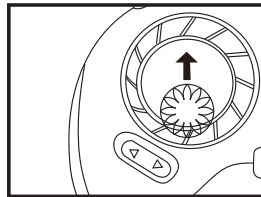
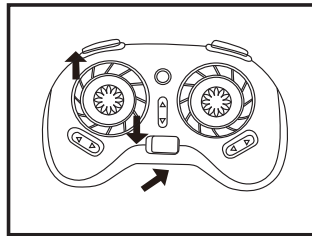
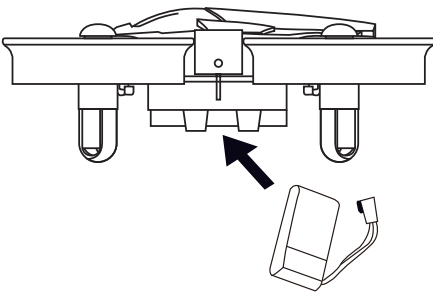

4.1.2 Nach dem Bindevorgang bewegen Sie den linken Stick vorsichtig nach vorne um zu starten.

4.2 Kreisel kalibrieren

Nach dem Bindevorgang bewegen Sie beide Sticks nach links unten (siehe Abbildung). Zwei LED blinken um den Kalibrierungsvorgang anzuzeigen. Die LED hören auf zu blinken und leuchten dauernd, wenn der Vorgang erfolgreich abgeschlossen ist.

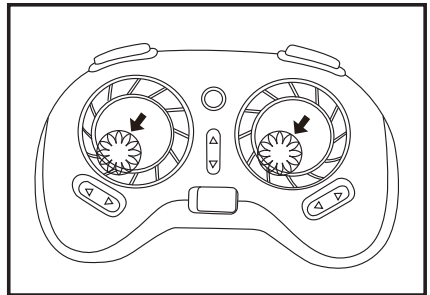

4. BEDIENUNG UND FUNKTION

5.1 Funktionsweise

Es kann Zeit in Anspruch nehmen, um zu erfahren, wie man diesen quadcopter fliegt. Bitte nimm dir Zeit, um am Anfang zu Erfahrung zu sammeln. Wenn der Copter an Höhe verliert bewege den linken Stick nicht zu schnell nach vorne. Fange mit langsamen Bewegungen an den Sticks an

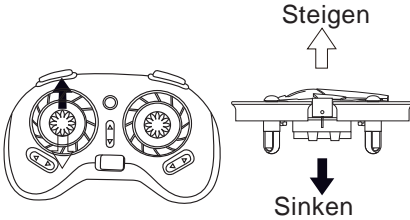

Bewege den linken Stick vor / zurück zum Steigen / Sinken des Copters.

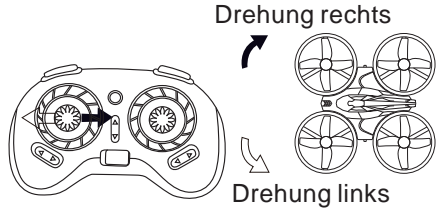

Bewege den linken Stick links / rechts zum Drehen des Copters.

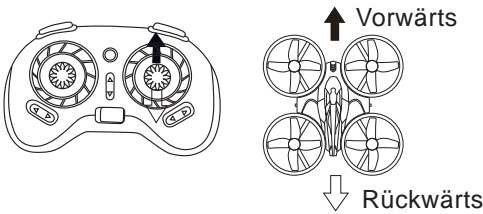

Bewege den rechten Stick vor / zurück zum vorwärts / rückwärts Fliegen des Copters.

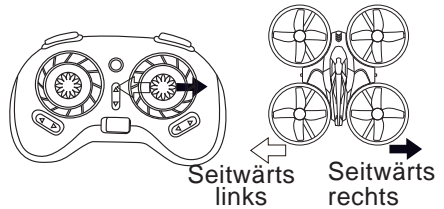

Bewege den rechten Stick links / rechts zum seitwärts Fliegen des Copters.

5.2 Trimmung Finetuning

Wenn der Copter beim Start in eine Richtung abdriftet, benutzen Sie die Feintuning Tasten um dies zu korrigieren.

1. Trimmung des Vorwärts- Rückwärtsfluges
Kurz vor dem Start kippt der Copter nach vorne oder hinten...

Kippt er vor, trimmen Sie den mittleren taster runter.
Kippt er zurück, trimmen Sie den mittleren taster hoch.

2. Trimmung des Seitwärtsfluges

Kurz vor dem Start kippt der Copter nach links oder rechts...

Kippt er links, trimmen Sie den rechten taster nach rechts.
Kippt er rechts, trimmen Sie den rechten taster nach links.

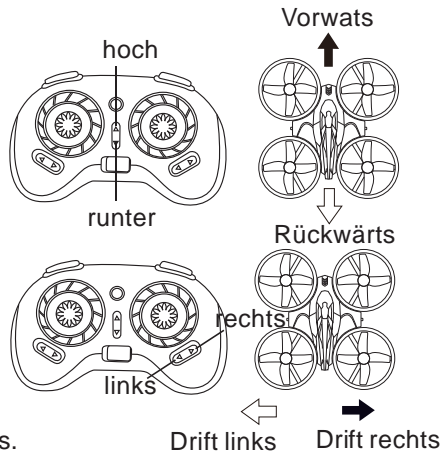

6. 360°FLIPS

Drücke auf den Flip Taster um den Forgeschrittenen Modus einzuschalten.
Der Sender piept einmal um diesen Modus anzuzeigen. 360 Grad Flip ist nun möglich.
Um gute Ergebnisse beim Flippen zu erlangen ist es wichtig ca. 5 Meter Flughöhe zu halten.
Beim Flippen verliert der Copter an Höhe!

6.1 Links 360° Flip

Drücke auf den Flip Taster,
der Sender piept einmal.
Bewege den rechten Stick
nach links und der Copter
flippt nach links.

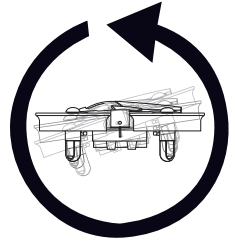
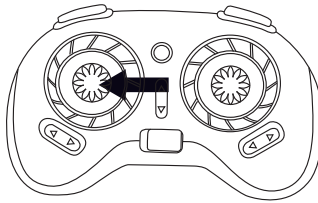

6.2 Rechts 360° Flip

Drücke auf den Flip Taster,
der Sender piept einmal.
Bewege den rechten Stick
nach rechts und der Copter
flippt nach rechts.

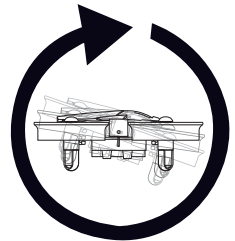
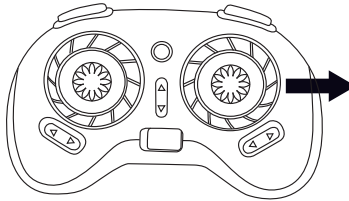

6.3 Vorwärts 360° Flip

Drücke auf den Flip Taster,
der Sender piept einmal.
Bewege den rechten Stick
nach vorne und der Copter
flippt nach vorwärts.

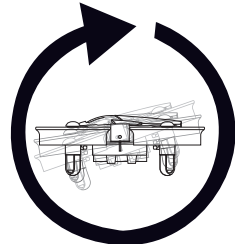
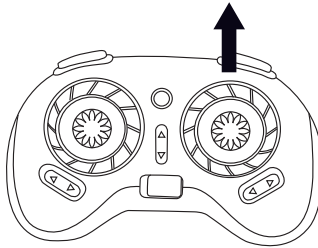

6.4 Rückwärts 360° Flip

Drücke auf den Flip Taster,
der Sender piept einmal.
Bewege den rechten Stick
nach hinten und der Copter
flippt rückwärts.

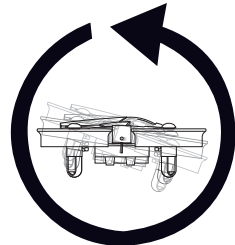
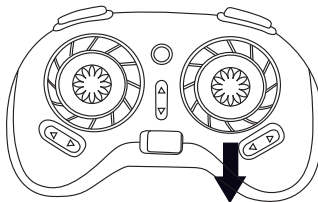

7. HEADLESS MODUS

7.1 Headless Modus fliegen

Im Headless Modus folgt der Copter immer den Bewegungen der Steuersticke,
egal in welcher Position er in der Luft steht.

※ Headless Modus starten

Nach erfolgtem Bindevorgang können Sie direkt in den Headless Modus schalten, indem Sie auf den linken Stick drücken.

Der Sender beginnt zu piepen und zwei LED am Copter blinken.

※ Headless Modus verlassen

Sie schalten den Headless Modus aus indem Sie erneut auf den linken Stick drücken. Der Sender bestätigt mit einem Piep und alle LED am Copter leuchten durchgängig.

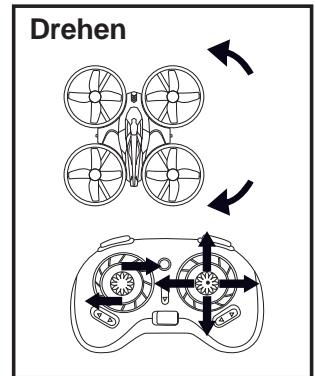
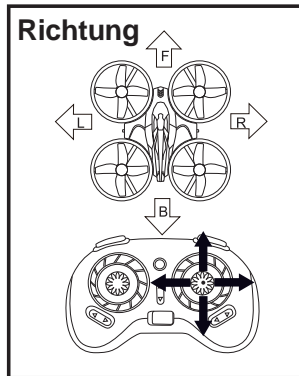
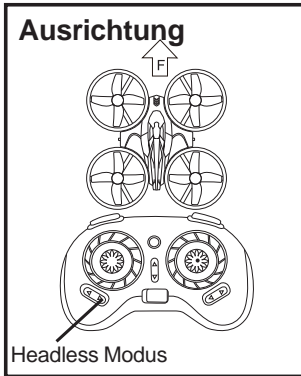

Im Headless Modus befolgt der Copter die direkten Befehle an den Steuersticks. Der Copter fliegt z.B. immer vom Piloten aus gesehen nach rechts wenn der rechte Stick nach rechts bewegt wird, auch dann wenn er auf den Piloten zukommt.

Dieser Modus kann sich verstellen und es ist wichtig, dass die Ausrichtung des Copters vor dem Flug wie im Bild oben erfolgt.

8. Propeller auswechseln

Die Propeller haben feste Positionen. Propeller A/B muss an Stelle A/B am Copter, sonst funktioniert er nicht.

Propeller installieren:

Positionieren Sie den Propeller senkrecht zur Motorachse und drücken Sie ihn mit ein wenig Kraft auf die Achse.

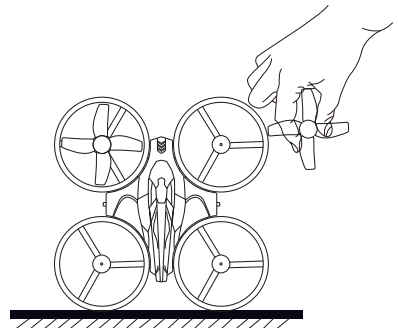
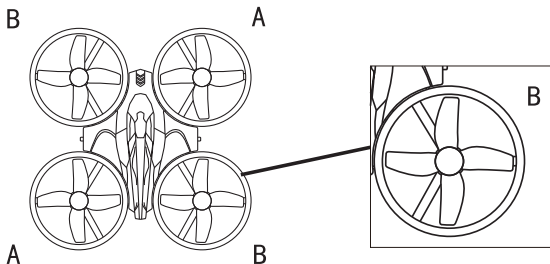

HINWEISE ZUM UMWELTSCHUTZ



Das Symbol des durchgestrichenen Mülleimers auf dem Produkt bzw. Verpackung besagt, dass dieses getrennt vom üblichen Hausmüll entsorgt werden muss. Damit sollen schädliche Auswirkungen auf die Umwelt und die menschliche Gesundheit bei der Entsorgung von Elektro- und Elektronikaltgeräten vermieden und deren Wiederverwendung oder Verwertung ermöglicht werden. Sie haben die Möglichkeit, Elektro- und Elektronikaltgeräte kostenfrei bei einer entsprechenden Sammelstelle in Ihrer Nähe abzugeben. Bitte erkundigen Sie sich bei Ihrer Stadt oder Gemeinde über die zur Verfügung stehenden Sammelstellen. Sie haben auch die Möglichkeit, alte Elektro- und Elektronikgeräte, die von uns bezogen wurden, frei an uns zurückzusenden. Wir werden diese dann einer ordnungsgemäßen Verwertung bzw. Wiederverwendung zuführen. Eventuell enthaltene Batterien oder Akkus müssen aus dem Produkt entfernt werden und bei der entsprechenden Sammelstelle getrennt entsorgt werden.
Hinweise nach Batteriegesetz

Da wir Batterien und Akkus bzw. solche Geräte verkaufen, die Batterien und Akkus enthalten, sind wir nach dem Batteriegesetz (BattG) verpflichtet, Sie auf Folgendes hinzuweisen: Batterien und Akkus dürfen nicht im Hausmüll entsorgt werden, sondern Sie sind zur Rückgabe gebrauchter Batterien und Akkus gesetzlich verpflichtet. Altbatterien können Schadstoffe enthalten, die bei nicht sachgemäßer Lagerung oder Entsorgung die Umwelt oder Ihre Gesundheit schädigen können. Batterien enthalten aber auch wichtige Rohstoffe wie z.B. Eisen, Zink, Mangan oder Nickel und werden wieder verwertet. Sie können die Batterien nach Gebrauch entweder ausreichend frankiert an uns zurücksenden:

HALOGENKAUF Lighttech GmbH
Schlehenweg 4
29690 Schwarmstedt

oder in unmittelbarer Nähe (z.B. im Handel oder in kommunalen Sammelstellen) unentgeltlich zurückgegeben. Die Abgabe in Verkaufsstellen ist dabei auf für Endnutzer für die Entsorgung übliche Mengen sowie solche Altbatterien beschränkt, die der Vertreiber als Neubatterien in seinem Sortiment führt oder geführt hat. Schadstoffhaltige Batterien sind mit einem Zeichen, eine durchgestrichene Mülltonne, und dem chemischen Symbol des schadstoffhaltigem Schwermetalls versehen.

Diese durchgekennzeichnete Mülltonne bedeutet, dass Sie Batterien und Akkus nicht im Hausmüll entsorgen dürfen. Unter diesen Zeichen finden Sie zusätzlich nachstehende Symbole mit folgender Bedeutung:

Cd= Cadmium

Hg= Quecksilber

Pb= Blei

Li-Po= Lithium

Sicherheitsrelevante Technische Daten

Frequenzband / Sendeleistung 2,4 GHz <100mW (EIRP)

Frequenzband / Sendeleistung 5,8 GHz <25mW (EIRP)

EU-KONFORMITÄTSERKLÄRUNG

EC Declaration of conformity

Die alleinige Verantwortung für die Ausstellung dieser Konformitätserklärung trägt der Hersteller.

Bevollmächtigter: HALOGENKAUF LIGHTTECH® GMBH
representative: Schlehenweg 4
29690 Schwarmstedt
Deutschland

Hersteller: JJRC Toys Nei Long Industrial areas,Wai Sha
manufacturer: town,Longhu District,Shantou City,Guangdong

Produktbezeichnung: H36 Mini Quadcopter
product title:

Artikel-Nummer: XVIIH36MINIUFO
article ref.-number:

Der oben beschriebene Gegenstand der Erklärung erfüllt die einschlägigen Harmonisierungsrechtsvorschriften der Union:
The object of the declaration described above is in conformity with the relevant Community harmonisation legislation:

RED Richtlinie: 2014/53/EU
Sicherheit von Spielzeug Richtlinie: 2009/48/EU
EMV Richtlinie: 2014/30/EU
RoHS Richtlinie: 2011/65/EU
WEEE Richtlinie: 2012/19/EU



Normen / Spezifikationen: EN 301 489-1 V1.9.2 (2011-09)
standards / specifications: EN 301 489-3 V1.6.1(2013-08)
EN 301 489-17 V2.2.1 (2012-09)
EN 300 328 V2.1.1 (2016-11)
EN 300 440-1 V1.6.1 (2010-08) , EN 300 440-2 V1.4.1 (2010-08)
EN71-1:2014, EN71-2:2011+A1: 2014, EN71-3:2013+A1: 2014
EN 62311:2008
EN 50566: 2013+AC: 2014
EN 50581:2012

CE-Kennzeichnung: 2017
Application of CE-marking:

Unterzeichnet für und im Namen von: HALOGENKAUF LIGHTTECH® GMBH
Signed for and on behalf of:

Ort, Datum: Schwarmstedt, den 01.07.2017
Place, Date:

Name, Funktion: Bernhard Stich, Geschäftsführer
name, function:

