



Anker SOLIX BP1600 Erweiterungsakku

für SOLIX Solarbank 2 E1600 Pro Plus und AC



Anleitung

Warnzeichen

	Dieses Zeichen weist auf das Vorhandensein von Hochspannung und die Gefahr eines Stromschlags hin.
	Um einen elektrischen Schlag oder Verletzungen zu vermeiden, darf der Wechselrichter nicht berührt oder benutzt werden, bevor nicht 15 Minuten nach der Abschaltung oder Trennung vom Netz verstrichen sind.
	Beachten Sie die Betriebsanleitung.

Unboxing

Vor der Installation prüfen

Äußere Verpackung prüfen

Überprüfen Sie vor dem Auspacken des Geräts die äußere Verpackung auf Schäden wie Löcher und Risse und lesen Sie die Modellnummer des Geräts. Wenn Sie Schäden feststellen oder es sich beim Modell nicht um das angeforderte handelt, packen Sie das Gerät nicht aus und wenden Sie sich so schnell wie möglich an den Kundendienst von Anker.

Liefergegenstände prüfen

Überprüfen Sie nach dem Auspacken, ob die gelieferten Gegenstände intakt und vollständig sind und keine offensichtlichen Schäden aufweisen. Sollte ein Artikel fehlen oder beschädigt sein, wenden Sie sich an den Kundendienst von Anker.

Lieferumfang Anker SOLIX Solarbank 2 E1600 AC

Modell: A17C2

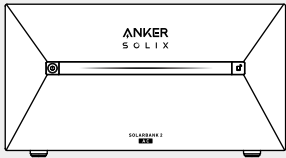

Anker SOLIX Solarbank
2 E1600 AC

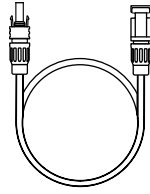

Anker SOLIX Solarpanel-
Verlängerungskabel (3 m)
(x4)

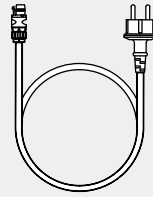

Anker SOLIX AC Kabel mit
Schuko (5 m)

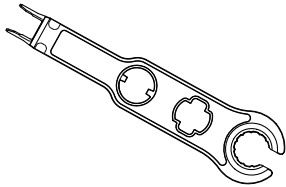

Schraubenschlüssel zum
Entfernen von PV-Steckern

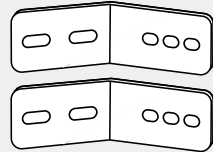

L-förmige Wandhalterung
(x2)

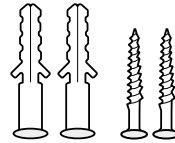

Selbstdichtende
Expansionschrauben M5x60
(x2)



Kombi-Kreuzschlitzschrauben
M5x10
(x2)

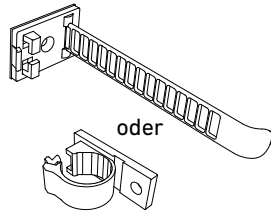

oder
Kabelorganisor
(x4)

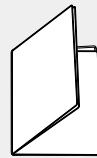

Wichtige Sicherheits-
anweisungen

Optionales Zubehör

💡 Das folgende Zubehör muss separat bestellt werden.

Anker SOLIX BP1600 Erweiterungsakku (optional)

Modell: A17C13Z1-85



Anker SOLIX BP1600
Erweiterungsakku

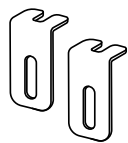

Feste Halterung
(x2)

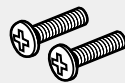

Kombi-Kreuzschlitzschrauben
M5x10
(x2)

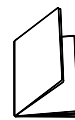

WICHTIGE
SICHERHEITSHINWEISE

Anker SOLIX Smart Meter (optional)

Modell: A17X7



Anker SOLIX Smart
Meter

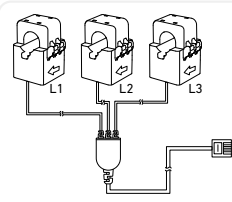

Stromwandler (1 m)
(x3)

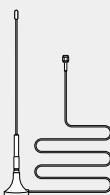

Verlängerungsantenne
(x3)

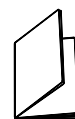

WICHTIGE
SICHERHEITSHINWEISE

Installieren der Solarbank



Verwenden Sie die Solarbank nicht oder schalten Sie sie nicht ein, nachdem sie mit Wasser in Berührung gekommen ist.

Installationsort auswählen

Umweltanforderungen

- Stellen Sie die Module nicht in der Nähe von direkter Sonneneinstrahlung, Feuer oder explosiven Materialien auf.
- Stellen Sie sicher, dass der Standort vor potenziellen Gefahren wie Überschwemmungen geschützt ist.
- Die maximale Betriebshöhe beträgt 4000 m.

Messen Sie die Entfernung

Reservieren Sie ausreichend Platz für die Wärmeabfuhr und die Sicherheitsisolierung.

1. Wählen Sie den geeigneten Installationsraum je nach der zu installierenden Gerätekonfiguration.

Anker SOLIX Solarbank 2 E1600 AC							
	Erweiterungsakku	0	×1	×2	×3	×4	×5
	Kapazität	1600Wh	3200Wh	4800Wh	6400Wh	8000Wh	9600Wh
	Nenn-Ladeleistung	1000W	2000 W	2400W	2400W	2400W	2400W

2. Abbildung der Abmessungen des Geräts:

Abbildung: Anker SOLIX Solarbank 2 E1600 AC



Abbildung: Anker SOLIX BP1600 Erweiterungsakku



Werkzeuge und Zubehör

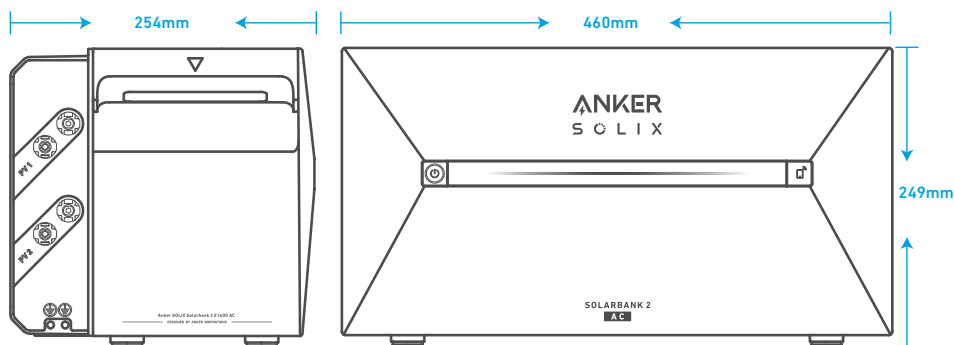
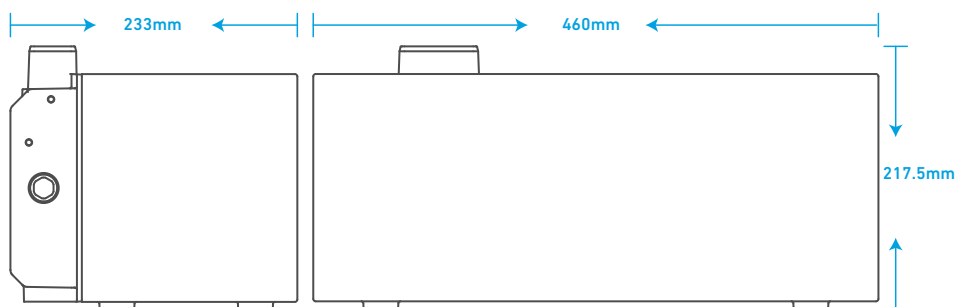

Anker SOLIX Solarbank
2 E1600 AC



Mehrere Anker SOLIX
BP1600 Erweiterungsakkus

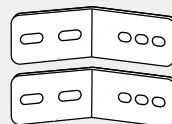

L-förmige Wandhalterung
(x2)

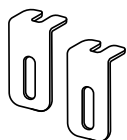

Feste Halterung
(x2)

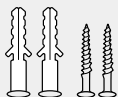

Selbstdichtende
Expansionschrauben M5x60
(x2)



Kombi-Kreuzschlitzschrauben
M5x10

 Hinweis: Die folgenden Komponenten sind nicht in diesem Paket enthalten. Bitte vergewissern Sie sich, dass sie vor der Installation und dem elektrischen Anschluss bereit sind.

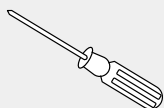

Kreuzschlitzschraubendreher

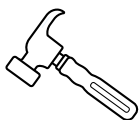

Hammer

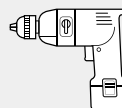

Bohrer
(Schraubendrehmoment: 2Nm)

Installation

Die folgenden Schritte beschreiben als Beispiel die Installation einer Solarbank des Typs 2 E1600 AC und zweier Erweiterungsakkus.

1. Legen Sie einen Erweiterungsakku 30 mm von der Wand entfernt auf den Boden.

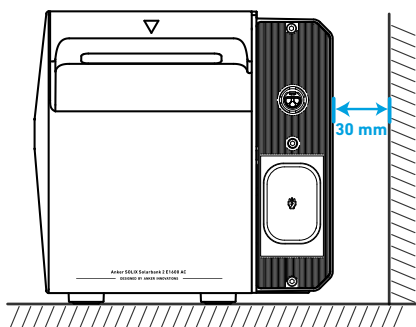

2. Verwenden Sie einen Kreuzschlitzschraubendreher, um die Schrauben zu entfernen und den Gummistopfen an der Unterseite der Solarbank aufzuhebeln.

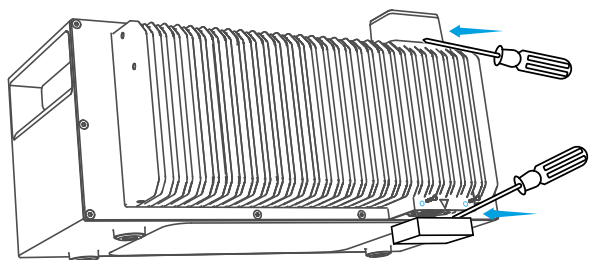
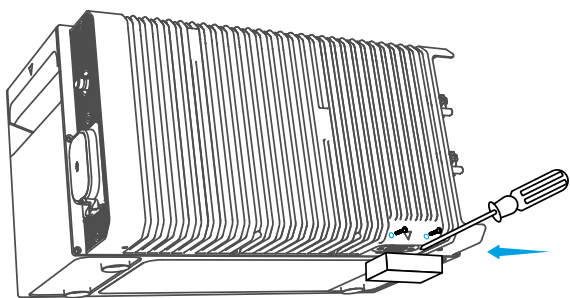

💡 Hinweis: Wenn Sie den unteren Akkupack oder nur eine Solarbank installieren, entfernen Sie bitte nicht den unteren Gummistopfen, um Wasserschäden am Gerät zu vermeiden.

3. Stapeln Sie die Erweiterungsakkus nacheinander mit der Solarbank oben, indem Sie die beiden entsprechenden Anschlüsse ineinander stecken.

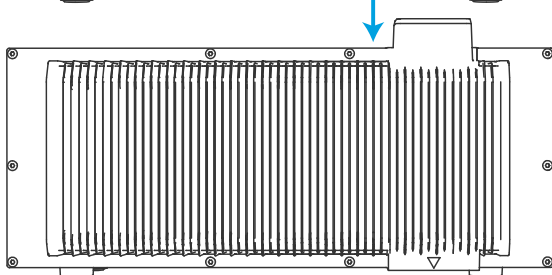
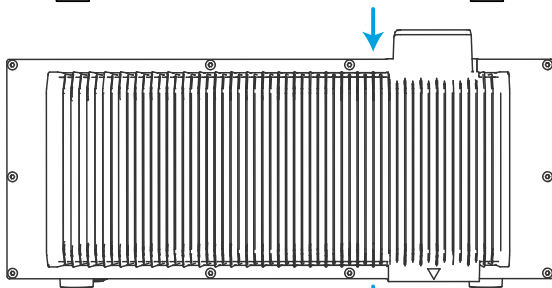
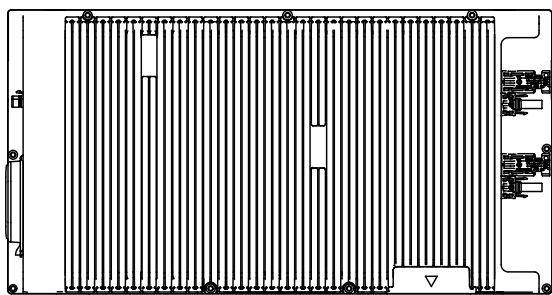

4. Befestigen Sie die L-förmige Wandhalterung an beiden Seiten des ersten Erweiterungsakkus unter der Solarbank mit Kombi-Kreuzschlitzschrauben M5×10.

💡 Anmerkung: Die L-förmige Wandhalterung kann an der Vorder- oder Rückseite montiert werden.

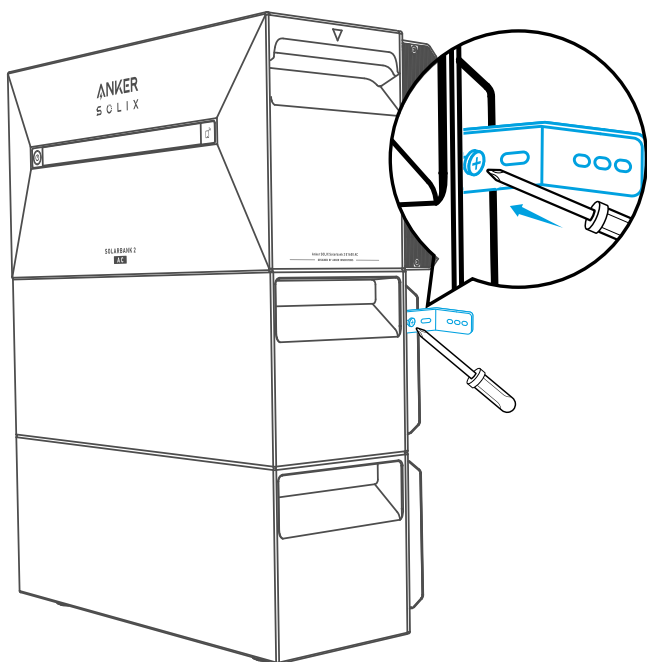

5. Markieren Sie die Position der Bohrlöcher auf beiden Seiten und verwenden Sie eine Bohrmaschine mit einem $\phi 8$ -Bohrer und einer Tiefe von 60 mm.

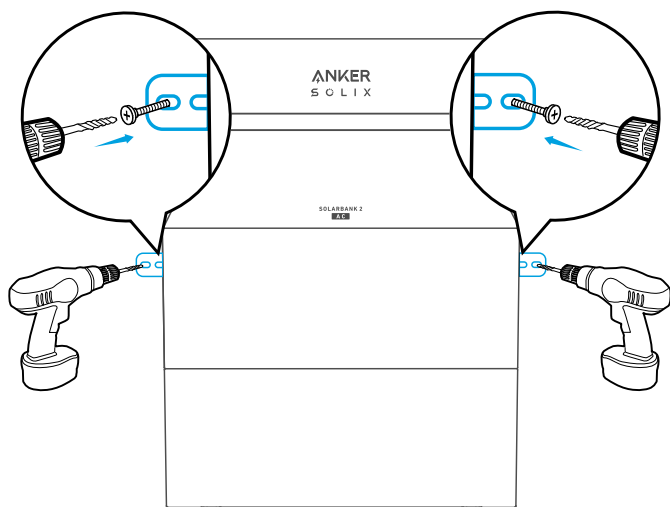

6. Klopfen Sie mit einem Hammer die Kunststoffhülse der selbstschneidenden Schraube M5×60 in das Loch, und verwenden Sie dann einen Kreuzschlitzschraubendreher, um die selbstschneidende Schraube M5×60 am L-förmigen Wandmontagebeschlag zu befestigen.

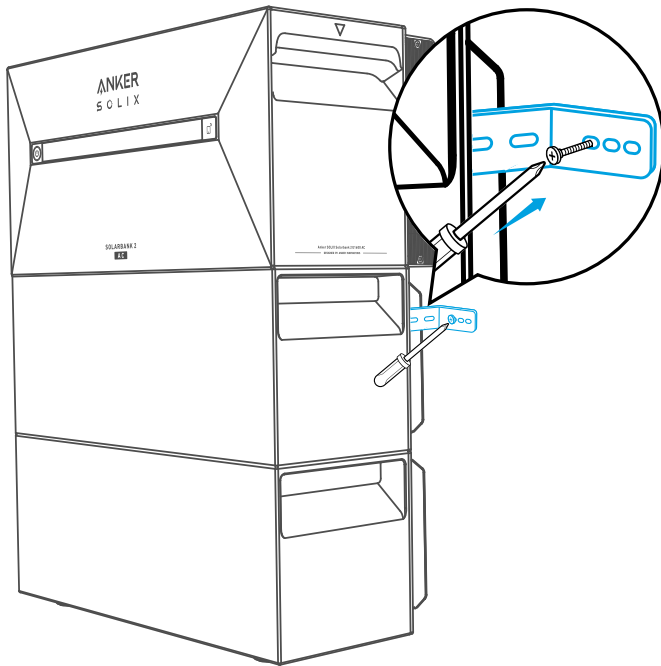

7. Verwenden Sie einen Kreuzschlitzschraubendreher, um die Kombi-Kreuzschlitzschrauben M5×10 an der L-förmigen Wandhalterung zu befestigen. Befestigen Sie dann die Verriegelungshalterung mit den Kombi-Kreuzschlitzschrauben M5×10 am Erweiterungsakku, um die Installation abzuschließen.

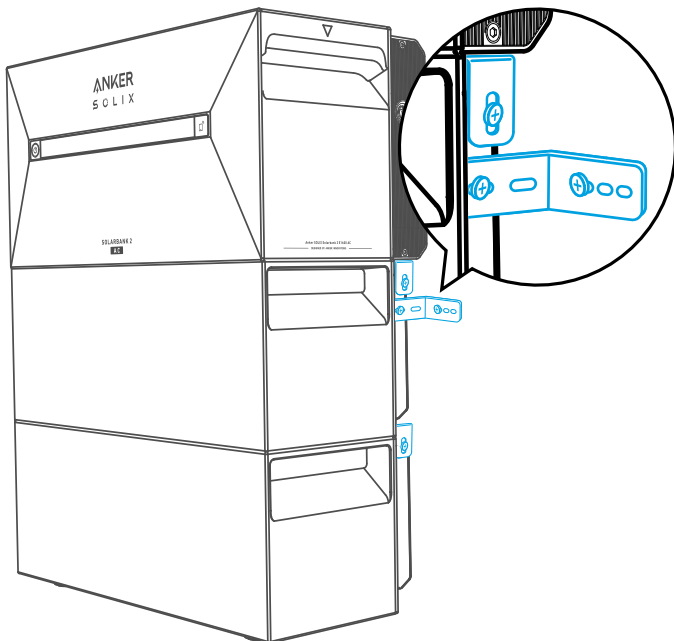

 Hinweis:

- Der Netzanschluss muss an eine geerdete Steckdose angeschlossen werden, sonst besteht das Risiko eines Stromschlags. Alternativ dazu sollte das Gehäuse geerdet werden. Der Erdungspunkt ist unten abgebildet.

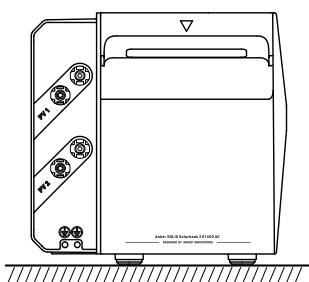

- Dieses Produkt enthält einen doppelten Isolationstransformator, der die Sicherheitsanforderungen ohne Messung des Isolationswiderstands der Array-Erdung und Erkennung des Array-Fehlerstroms erfüllt.